

무무브 라이트 퀵 유모차

LITE SERIES

QUICK

English.....6

한국어.....10

1

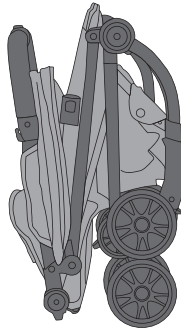

a

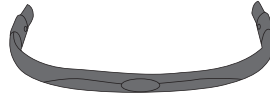

b

2

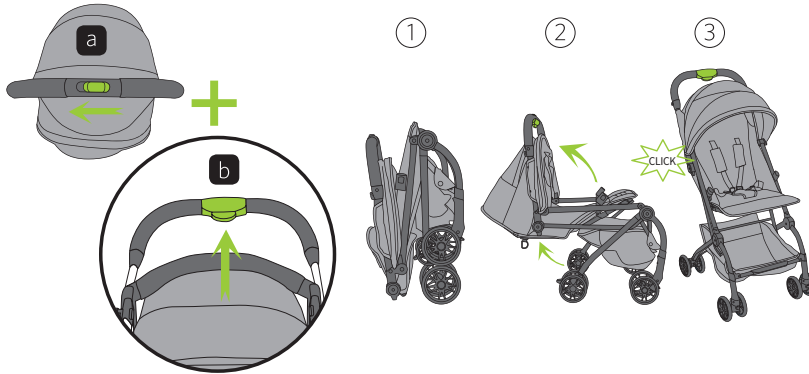

3



4

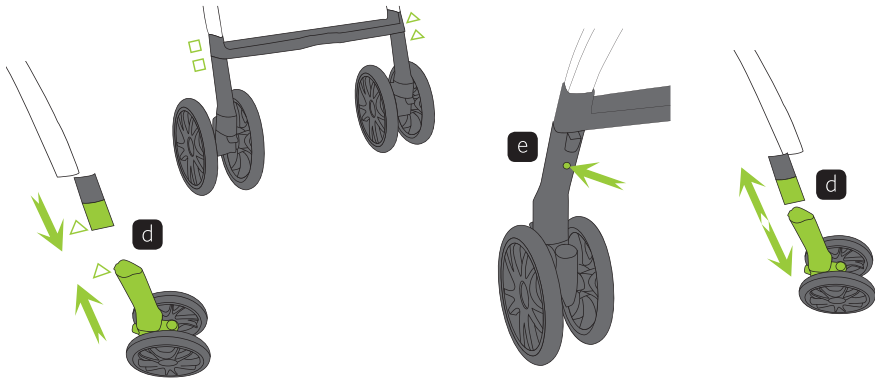

5

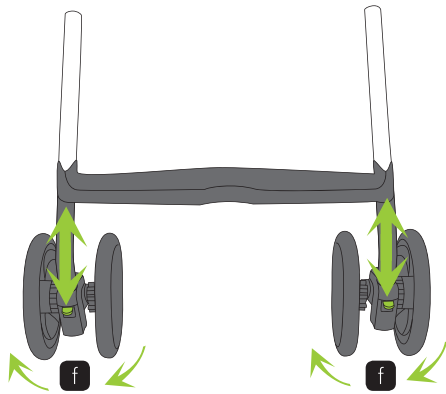

6

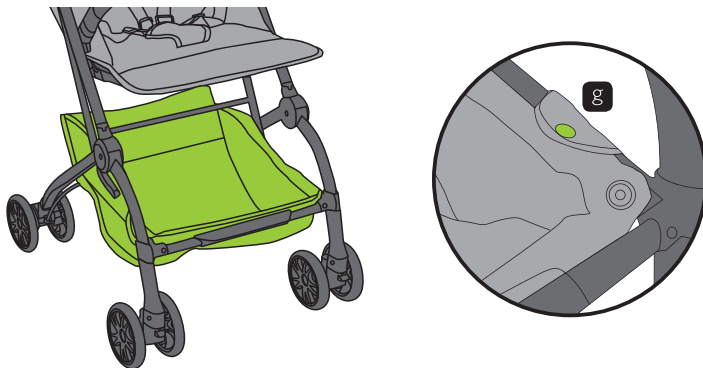

7

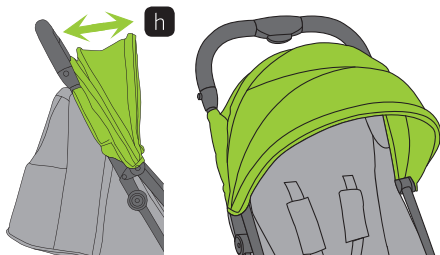

8

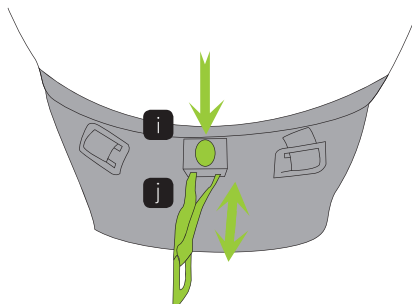

9

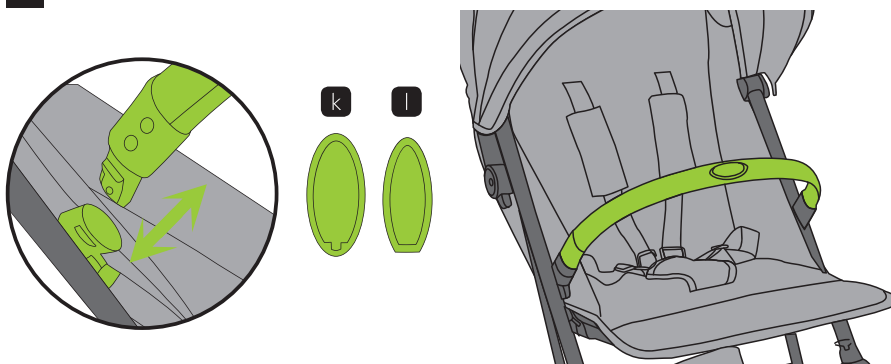

10

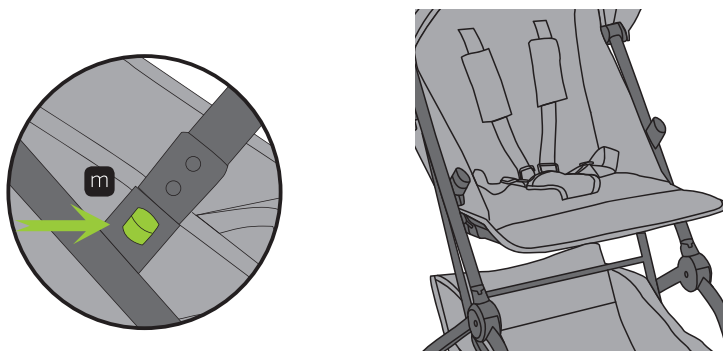

11

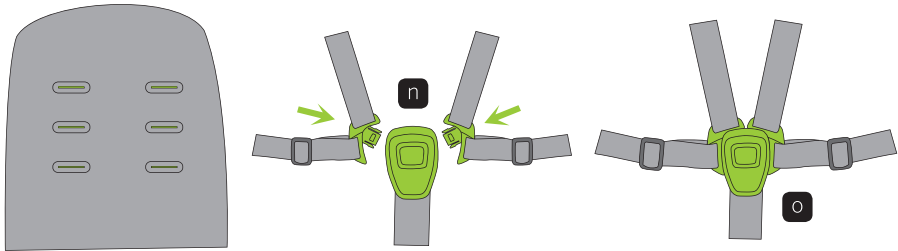

12

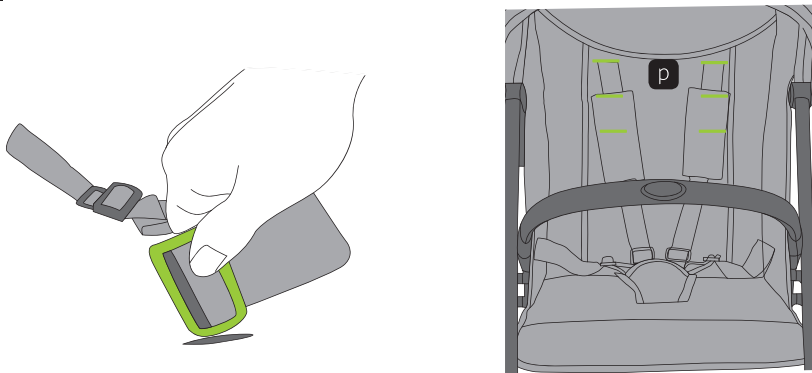

13

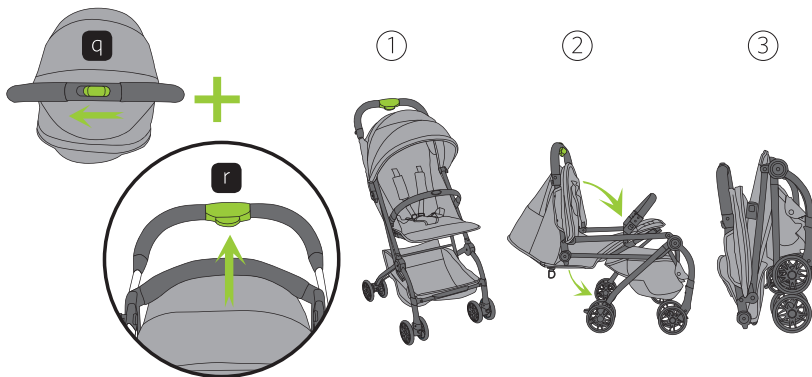

WARNING

PLEASE RETAIN FOR FUTURE REFERENCE. READ THESE INSTRUCTIONS CAREFULLY. THE SAFETY OF YOUR CHILD MAY BE JEOPARDIZED IF YOU DO NOT FOLLOW THESE INSTRUCTIONS.



This product is suitable for children : From Birth 0 month to 36 month (according to European Standard EN1888)

User Guide

- Thank you for choosing mumuv product.
Please take time to read the important safety notes detailed below.
This will ensure many years of happy and safe use.

Safety Notes

WARNING : A CHILD'S SAFETY IS YOUR RESPONSIBILITY

WARNING : Never leave your child unattended. It may be dangerous.

WARNING : This product is not suitable for running or skating.

WARNING : To avoid injury, ensure that your child is kept away when unfolding and folding of this product.

- Before assembling, verify that the product and all its components have not been subject to damages during transport. Should this be the case, do not use the product and keep it out of reach of children.
- Ensure that all locking devices are engaged before use.
- Do not let your child play with this product.
- Always use the restraint system.
- User this product to transport one child only per seat.
- Do not use the product, unless all its components are properly fastened and adjusted.
- Never place the product close to stairs or steps.
- Avoid inserting fingers inside mechanisms.
- Do not use replacement parts or accessories other than those approved by mumuv as they may render the product unsafe.
- Do not leave the stroller/carrycot on a slope when the child is seated in it, even if the brake is engaged. Brake efficiency is limited on high gradients.
- Before use, make sure that the product is fully open, and that all locking and safety devices are properly engaged.
- Any load attached to the product affects the stability of the frame. Maximum weight for objects placed in basket is 3kg. It is absolutely forbidden to exceed recommended maximum weight.
- To prevent the stroller from becoming unstable, do not place parcels or accessory items anywhere except in the storage basket and pockets provided. Do not hang items such as shopping bags from the frame.
- Do not use stairs or escalators when the child is in the stroller/carseat/carrycot.
- Ensure your child wears a correctly fitted and adjusted harness at all times. D-rings are provided on the existing harness for the attachment of a separate harness provided to BS EN 13210 should this be required.
- Always secure the child with the safety belts and never leave him unattended.
- Always use the safety belts as soon as your child can sit unaided.

- Always use the crotch strap in combination with the waist belt.
- Never carry a second child on your stroller.
- Never leave rain covers on indoors, in a hot atmosphere or near a heat source as the baby could overheat.
- Use the stroller with hood/sun cover always properly installed and open.
- Use the rain cover under adult supervision.
- Be aware of the risks related to open flames or other heat sources, such as radiators, fireplaces, electric and gas stoves, etc. Do not leave the product close to these heated sources.
- Make sure that all possible risk sources (e.g. cables, electric wires, etc.) are kept out of reach of the child.
- In case of prolonged exposure to sunlight, let the product become colder before using it.
- Ensure the folded stroller is stored away from children so that it does not fall and cause injury.
- Do not use the products if parts are broken or missing.

Care and Maintenance

- This stroller requires regular maintenance by the user.
 - Regularly inspect the safety devices, such as locking devices, brakes, wheels, harness assembly, seat adjusters, joints and fixtures to ensure the product's functionality over time. Do the use the product in the event of any malfunction and/or anomaly.
 - Wipe the plastic and metal parts with a wet cloth or with a mild detergent. DO NOT use abrasive, solvents, ammonia or bleach based or spirit type cleaners.
- Gently wipe the hood and the seat with a clean damp cloth. Dry thoroughly after cleaning.
- DO NOT wash the seat, the hood/canopy nor any other accessories in washing machine. DO NOT dry them in clothes dryer.
- Follow the instructions on the cleaning and washing instructions of the fabric as stated on the textile care label.
- Brakes and wheels are subject to wear and should be replaced if necessary.
- Never force any mechanism or moving parts; in case of doubt, check the instructions first.
- Do not store the product if it is still wet and do not leave it in humid environments since mildew may form.
- Store the product in a dry and or well ventilated area.
- Protect the product against atmospheric agents, water, rain, or snow.
- Avoid prolonged exposure to sunlight as this may cause color change in some materials.
- Should the product be used on the beach, carefully clean and dry the same in order to remove sand and salt.
- Do not use spare parts or accessories not supplied or not approved by mumuv.
- Moving parts may be lubricated with WD-40 spray or other silicon coating products. DO NOT use oil or grease based products. Regular lubrication lengthens the life of the stroller.

INSTRUCTIONS

Parts List

- A. Stroller including Seat Soft Goods and Basket
- B. Front Bumper Bar

OPENING THE STROLLER

Fig. 2 : To unfold the stroller, press (b) WHILE releasing (a) sideways. Lift the stroller simultaneously until the stroller unfolds and clicks into place.

WARNING : PLEASE ENSURE THE STROLLER HAS CLICKED INTO PLACE BEFORE USE OF THE STROLLER.

REAR WHEELS

Fig. 3 : To enable the brake, step on the brake pedal (c) until a positive lock is heard. Check the brakes by trying to push and pull the stroller. To release the brake, push up the pedal (c)

WARNING : ALWAYS ENGAGE THE BRAKE DURING STOPS. NEVER LEAVE CHILD UNATTENDED.

WARNING : PLEASE EXERCISE CAUTION WHILE ON STEEP SLOPE AS BRAKES MAY NOT FULLY WORK.

FRONT WHEELS

Fig. 4 : Attach the front wheel assembly by inserting the front wheel assembly (d) into the wheel housing (e) until it locks into place and you hear a positive click. Please check that the symbols "△□" match to ensure the correct side is attached to the correct leg. Check that the wheel is securely attached by gently pulling and pushing it in.

WARNING : THE STROLLER MAY COME FULLY ASSEMBLED AND NO STEP MAY BE REQUIRED.

Fig. 5 : To lock the front wheels, push down on the lock (f) as shown.

To allow the front wheels to swivel, push up the lock (f)

STORAGE BASKET

Fig. 6 : The basket can be attached or removed by hooking or unhooking the snap button(g). The maximum weight allowed is 3kg.

CANOPY

Fig. 7 : To adjust the canopy, extend the canopy (h) until desired coverage is reached.

BACKREST ADJUSTMENT

The backrest is designed to adjust to multiple positions.

Fig. 8 : To lower the backrest, press down on the locking button (i) on the recline mechanism (j) and let the seat fall back to the position desired.

To raise the seat, press the locking button (i) on the recline mechanism and pull on the strap (j) while raising the seat until the desired height is reached.

WARNING: BE SURE TO SUPPORT THE SEAT WHILE ADJUSTING THE BACKREST WHEN THE CHILD IS SEATED IN THE STROLLER.

FRONT BUMPER BAR

Fig. 9 : Slide each end of the bumper bar (l) into the middle plastic joints (k) until both sides are locked into place. Please ensure that the bumper bar (l) is attached according to the shape of the slot (k).

Fig. 10 : To disengage the bumper bar, press down on the button (m) on each end, and slide upwards until it is completely disengaged from the middle plastic joint.

WARNING : THE STROLLER IS DESIGNED TO FOLD AND UNFOLD WITH THE BUMPER BAR.

SAFETY HARNESS

The stroller is fitted with a secure five point harness and can be adjusted to fit an infant up to a child of 15kg.

Fig. 11 : To lock the buckle, align the two plastic pins (n) and push into the center lock until a positive click is heard. To release the buckle, press the center plastic (o) to release the buckle. There are three slots (p) on the backrest to allow adjustment of the shoulder harness heights. It is fitted at the lowest position by default.

Fig. 12 : The five point harness (p) can be removed or attached in the front through the slot in the base of the seat.

WARNING : TO AVOID SERIOUS INJURY FROM FALLING OR SLIDING OUT, ALWAYS SECURE YOUR CHILD WITH HARNESS. DO NOT CROSS THE SHOULDER HARNESSES AS THIS WILL CREATE PRESSURE ON THE NECK OF THE CHILD.

CLOSING THE STROLLER

Fig. 13 : Push down the button (r) WHILE releasing the button (q) sideways to fold the stroller downwards. Where necessary, attach the back of the canopy onto the seat for a more compact fold. The stroller is designed to be automatically locked into place.

경고

사용 중 참고할 수 있도록 사용설명서를 반드시 보관하십시오
안전사고 예방 및 제품의 원활한 사용을 위하여 유모차 사용 전 반드시 사용 설명서 내용을 숙지하십시오



이 제품은 신생아부터 15kg(약 36개월까지)의 영유아에게 사용 가능하며, 연속사용 시 2시간 이내로 사용해 주십시오

사용 설명서

- 제품을 구매해 주셔서 감사합니다
- 무무브 라이트 쿼 유모차는 휴대 유모차 중 최저의 중량을 가진 유모차로 이지폴딩 기능으로 휴대가 간편하며, 길고 짧은 거리의 이동이나 여행 중에도 부담 없이 사용할 수 있는 제품입니다
- 무무브 라이트 쿼 유모차의 안전한 사용을 위해 다음 지침사항을 잘 읽어 주시고, 사용 중 참고할 수 있도록 반드시 보관해 주십시오

세이프티 노트

경고: 아이의 안전은 전적으로 부모님들의 책임이므로 절대 아이를 방치하지 마십시오

경고: 본 제품 사용 중 달리기나 스케이트 타기 등의 행위를 하지 마십시오

경고: 제품을 접거나 펼 때 아이의 안전을 위해 아이가 제품에 가까이 있지 않도록 하십시오

조립하기 전 제품 및 부품이 파손되지 않았는지 확인해 주십시오

만약 파손된 경우 제품을 사용하지 마시고 아이의 손이 닿지 않는 곳에 보관해 주십시오

- 사용하기 전 유모차의 모든 잠금 장치가 잠겨 있는지 확인하십시오
- 아이가 이 제품을 가지고 놀지 않게 하십시오
- 안전장치를 항상 사용해 주십시오
- 시트는 1명의 아이만 사용하도록 하십시오
- 부품이 올바르게 고정되었는지 확인해 주시고, 문제가 있는 제품은 사용을 중단하십시오
- 계단이나 에스컬레이터에서 유모차를 사용하지 마십시오
- 이 유모차를 접거나 펼 때 손가락이 끼지 않도록 주의하십시오
- 제조업체가 승인한 부품 이외의 다른 부품이나 액세서리의 사용은 안전하지 않으므로 사용하지 마십시오
- 유모차를 경사로에 세워두지 마십시오
- 아이가 탑승 중일 때 브레이크가 잠겨있다 하더라도 가파른 경사에서는 브레이크의 성능이 떨어질 수 있습니다
- 제품을 사용하기 전에 제품이 완전히 펼쳐지고 모든 잠금장치와 안전장치가 올바르게 연결되어 있는지 확인하십시오
- 유모차 수납 바구니에 3kg 이상 적재하지 마십시오
- 수납 바구니나 포켓 등 지정된 적재공간이 아닌 곳에 물건을 실으면 고장의 원인이 됩니다
- 유모차 프레임에 가방이나 쇼핑백 등을 걸지 마십시오
- 아이가 유모차에 타고 있을 때에는 계단이나 에스컬레이터를 사용하지 마십시오
- 사용 시 항상 올바르게 안전벨트를 착용하십시오 BS EN 13210에 따라 필요한 경우 별도의 하네스를 부착하기 위해 기존 하네스에 D링이 추가 제공됩니다
- 항상 안전벨트를 착용하고 아이를 혼자 두지 마십시오
- 사용 중에는 항상 안전벨트를 착용하고 좌석에 고정시켜 주십시오
- 하나의 유모차에 두 아이를 태우지 마십시오
- 실내에서 유모차 커버를 씌운 채 아이를 방치하지 하면 열사병이 발생할 수 있으니 주의하십시오
- 유모차 레인커버는 항상 어른의 감독하에 사용하십시오
- 유모차를 화기, 전기, 불꽃근처에서 사용하지 마십시오 부주의로 인해 화재가 발생할 수 있습니다
- 직사광선에 장시간 노출되어 뜨거워진 유모차는 사용 전 충분히 식힌 후 사용하십시오
- 접은 유모차는 넓어져 부상을 입을 수 있으니 아이의 손이 닿지 않는 곳에 보관하십시오

유모차 유지 보수

- 유모차 상태를 양호하게 유지하려면 제품을 청결하게 사용하고 유지 관리에 주의를 기울여야 합니다
- 유모차와 액세서리를 정기적으로 점검하여 손상 및 마모 징후가 있는지 확인하십시오
- 금속 부품 모양이 변형되거나 균열이 있는지 확인하고 문제가 있을 경우 사용을 중단하십시오
- 플라스틱, 금속부품은 중성 세제를 이용해 젖은 천으로 닦아 주십시오
- 연마제, 솔벤트, 암모니아 또는 표백제 같은 세척제는 사용하지 마십시오
- 후드 및 시트는 깨끗한 천을 이용해 부드럽게 닦은 후 완전 건조시켜주세요
- 시트나 캐노피를 포함한 어떠한 액세서리도 세탁기 또는 건조기를 사용하지 마시고 명시된 세탁 방법을 준수해 주십시오
- 브레이크와 바퀴는 소모성 부품이므로 마모 시 교체해야 합니다
- 바퀴나 프레임에 무리하게 힘을 가하지 마시고 문제가 의심될 경우 지침을 확인해 주십시오
- 제품을 습한 곳에 보관하면 곰팡이가 생길 수 있으니 통풍이 잘되는 건조한 곳에 보관하십시오
- 물기가 있는 곳이나 비와 눈이 오는 날씨에 제품을 노출하지 않는 것이 좋습니다
- 직사광선에 장시간 노출될 경우 변색이 될 수 있으니 주의해 주십시오
- 해변에서 사용한 후에는 잘 닦아 모래와 염분을 제거해 주시고 완전 건조하여 주십시오
- Mumu에서 공급하거나 권장하는 정식 부품만 사용하십시오
- 바퀴 등 구동부에서 소리가 나면 WD-40스프레이나 실리콘 윤활제를 적당히 사용하십시오
- 오일이나 그리스가 첨가된 제품은 사용하지 마십시오
- 정기적인 점검은 유모차의 수명을 연장시킵니다

조립방법

구성품 리스트

- A. 페브릭 시트를 포함한 유모차
B. 유모차 안전바

유모차 조립법

유모차를 펴기 위해서는 그림 2와 같이 (b)를 누르면서 (a)를 옆으로 밀고 동시에 “딸깍”소리가 날 때까지 완전히 펼쳐 들어올려 주세요
주의 : 유모차를 펼 때에는 “딸깍” 소리와 함께 차체가 완전히 펴졌는지 확인 후 사용하세요

뒷바퀴 브레이크

브레이크를 작동하려면 그림 3과 같이 브레이크 페달 c를 밟아주세요 유모차를 앞뒤로 움직여 브레이크 작동 여부를 확인해주세요 브레이크를 작동 해제하려면 브레이크 페달(c)을 들어 올려주세요

주의 : 유모차가 정지 상태일 경우 반드시 브레이크를 작동시켜 주세요 브레이크를 작동시킨 후에도 절대 아이를 혼자 두지 마세요 가파른 경사로에서는 브레이크의 성능이 저하될 수도 있으니 주의해 주세요

앞바퀴 조립법

앞바퀴 조립 시 그림 4와 같이 앞바퀴 부품(d)을 프레임 조립부(e)에 “딸깍” 소리가 날 때까지 끼워주세요 프레임과 바퀴에 △, □모양을 확인하여 좌우 바퀴가 바뀌지 않게 장착해 주세요 바퀴 장착 후 유모차를 앞뒤로 가볍게 밀어보고 바퀴가 정상적으로 잘 조립되었는지 확인해 주세요 앞바퀴 방향 고정은 그림 5와 같이 (f) 버튼을 눌러 고정하며, 반대로 (f) 버튼을 들어 올리면 고정이 풀립니다

수납 바구니

바구니는 그림 6과 같이 스펙 버튼(g)을 이용해 탈부착이 가능하며 최대 적재하중은 3Kg입니다

캐노피

캐노피를 펼칠 때에는 그림 7과 같이 캐노피(h)를 원하는 위치까지 당겨 내려주세요

시트 등받이 조절

본 제품의 시트는 다양한 각도로 설정할 수 있게 제작되었습니다 등받이를 높히려면 그림 8과 같이 등받이 조절부(i)의 잠금 버튼(j)을 누르고 원하는 위치까지 당겨서 등받이를 높혀주세요 등받이를 세우려면 반대로 조절부(j)의 잠금 버튼(i)을 누르고 원하는 위치까지 밀어 올려 등받이 각도를 조절해 주세요

주의 : 아이가 앉은 상태에서 등받이 각도를 조절할 때에는 등받이를 잘 받치고 각도를 조절해 주세요

안전바

그림 9와 같이 안전바의 양 끝(l)을 유모차의 안전바 슬롯(K)에 끼워 양쪽이 모두 잠길 때까지 쫓아 주세요 안전바의 끝부분과 슬롯이 그림과 같은 모양으로 끼워졌는지 확인해 주세요 안전바를 분리할 때에는 그림 10과 같이 좌우의 안전바 슬롯의 버튼(m)을 누르고 슬롯에서 완전히 빠질 때까지 안전바를 잡아당겨 주세요

주의 : 본 제품은 안전바가 장착된 상태에서 접고 펴기가 가능합니다

안전벨트

본 제품은 5점식 안전벨트를 적용하였으며 최대 탑승은 15kg까지 가능하도록 설계되었습니다 안전벨트 채울 때에는 그림 11과 같이 두 개의 플라스틱 클립을 중앙 버클에 “딸깍” 소리가 날 때까지 끼워주세요 안전벨트를 풀기 위해서는 중앙 버클에 잠금 버튼(o)을 눌러주세요 등받이에는 어깨 끈의 높이를 조절할 수 있는 슬롯이 3개(p) 있으며, 초기 설정은 가장 낮은 위치로 되어 있습니다 5점식 벨트는 시트에 있는 슬롯을 통해 탈부착이 가능합니다(그림 12 참조)

주의 : 낙상 등으로 심각한 부상을 방지하기 위하여 항상 안전벨트를 채우고 사용하세요 어깨 벨트를 X자로 교차하여 사용하면 목 졸림의 원인이 될 수 있습니다

유모차 접기

유모차를 접을 때에는 그림 13과 같이 버튼(r)을 누르고 레버(q)를 옆으로 밀면서 유모차 핸들을 아래로 눌러 접어 주세요 등받이를 캐노피에 붙이면 더 작게 접을 수 있으며, 접었을 때에는 잠금 장치가 자동으로 작동하게 됩니다

WARRANTY

품질보증

Mumuv is dedicated to provide high quality design, engineering, production and product performance. In case of defect, please check www.skytofamily.com for more detailed information regarding warranty and after services.

무무브 유모차는 고품격 디자인, 생산 및 제품 성능에 대한 확고한 자부심을 가지고 소비자분쟁해결기준에 따라 품질 보증 서비스를 제공합니다. 만약 제품에 문제가 있는 경우 공식 수입사 홈페이지 www.skytofamily.com에서 A/S접수가 가능합니다. 스엔코 서비스 보호를 위하여, 정품등록 서비스를 시행하고 있습니다. 스엔코 홈페이지 skytofamily.com 서비스센터에서 정품등록이 가능합니다.

If you have any questions or concerns about this product, or this user manual, please contact us before using the product. We are looking forward to hearing from you.

제품 또는 본 사용설명서에 궁금한 사항이 있을 경우, 제품을 사용하기 전에 제조사나 판매처에 문의바랍니다.